





6-SERIEN: 6.3+K

<http://tiny.cc/6seriesEN>

 MAX. LYFTKAPACITET	 ENGINE POWER	 HASTIGHET	 OLJEFLÖDE	 MAX. LYFTHÖJD
1120 kg	25 hp	9 km/h	50 l/min	2,92 m

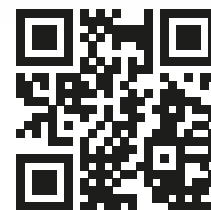

ACI
ATTACHMENT
CONTROL
INTERFACE



Modell	6,3+K
Motor	Kubota D1305 - 3 cylinder - 1261 cc.
Utsläppstandarder	Steg V och Tier 4 Final
Effekt (Iso brutto) / Vridmoment	25 hk / 85 Nm @ 1700 varv / min
Bränsle	Diesel
Drivning	Hydrostatisk
Körhastighet (max.) ¹	9 km/h
Aux. hydraulikoljeflöde	50 l/min
Lyfthöjd max.	2,92 m
Tipplast, max. ²	1400 kg
Lyftkapacitet rak, max. ⁽³⁾	1120 kg
Brytkraft / 50 cm	1400 kg
Tryckkraft (c)	1690 kgf
Genomsnittligt marktryck (med standarddäck)	1022 kg/m ²
Svängradie: insida/utsida	905/2020 mm
Standarddäck (traktorprofil)	23x8.50-12
Vikt	1400 kg
Artikelnummer	C961015

Maximal hastighet som kan uppnås med tillgängliga däck med den största diametern, på en plan yta och när maskinen körs utan redskap.

⁽²⁾ Tippgräns, när maskinen är rak, med bakvikter monterade och bom lyft precis från marken. Redskapets vikt ingår.

⁽³⁾ Maximal last som kan lyftas precis från marken när maskinen är rak och med bakvikter monterade. Redskapets vikt ingår.

Obs: Se bruksanvisningen för det omfattande lastdiagrammet.

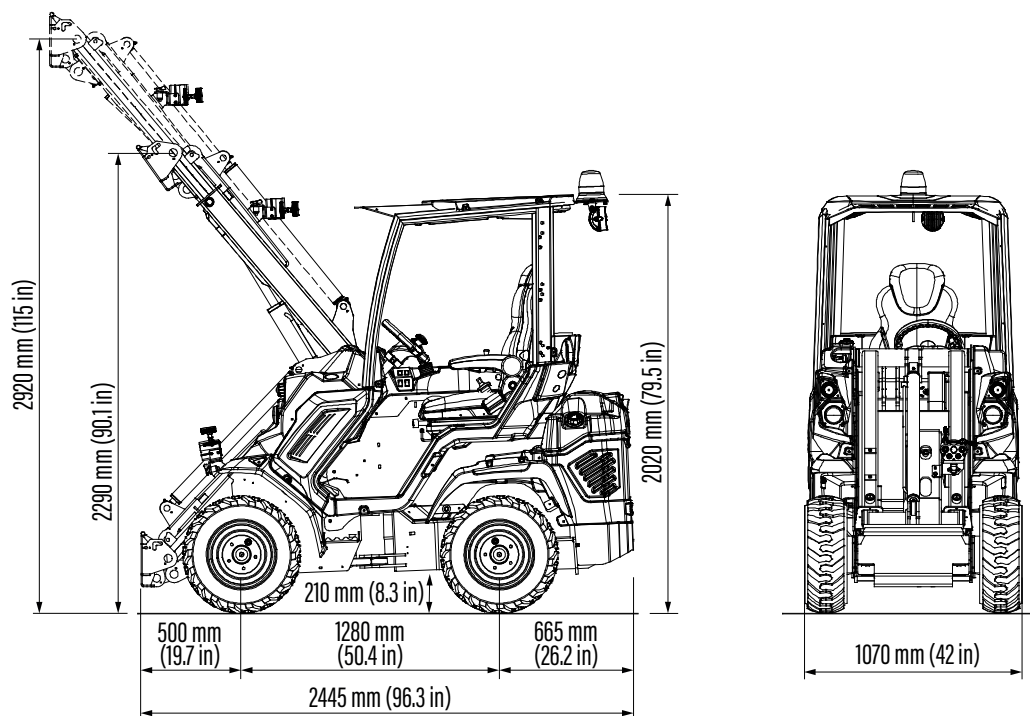

Däckstorlek	Höjd	Bredd
23x8.50-12	2020 mm	1070 mm
23x10,50-12 ET-25	2020 mm	1130 mm
26x12.00-12 ET-50	2040 mm	1280 mm
27x8,50-15	2080 mm	1070 mm
27X10.50-15	2080 mm	1150 mm

FUNKTIONER

- Kubota D1305 (25 hk), big block, 3 cylinder, dieselmotor, vattenkyld, elektrisk start, glödstift
- Stage V och Tier 4 Final -kompatibel motor
- Oförstörbara karosspaneler
- Hi-Flow (dubbla hydrauliska pumpar)
- DBS (Anti-slip)
- ACI med multifunktions joystick (22 funktioner)
- Hydrauliskt förarstyrd variabel drivning
- Parallellföring med dubbel-H teleskopisk bom
- Elektronisk parkeringsbroms
- Hydrauloljekylare
- Hydraulisk multikoppling
- Radialkolv HD-hjulmotorer
- 4WD hydrostatisk Direct Drive-motor, proportionell servostyrning
- Ropsbåge med tak Nivå 1
- Digital display inkl. programmerad service
- Arbetsbelysning fram
- Ergonomisk, fullt justerbart säte, uppvärmd sits med armstöd och säkerhetsbälte

6 SERIEN - TILLVAL

Tillval	Artikelnummer
110 V motorvärmare	C885255
220 V motorvärmare	C885250
2" Släpkopplingsmottagare (Ej kompatibel med C883047)	C883062
3 st extra arbetsljus, halogen	C883064
3 st extra arbetsljus, LED	C883018
Extra hydraulikuttag fram	C883024
Kopplingsplatta för montering bak (Ej kompatibel med C883047)	C880031
Automatiskt skoplås	C883038
Backvarnare	C883021
Roterande varningsljus	C883039
Bionedbrytbar olja	C883007
Skydd till förarsätet	C880049
3 st hydrauliska kopplingar på maskin	C880221
Flytläge	C883011
Hytt med ljuddämpande tätningslist	C883001
GPS	C883075
Värmepaket	C883072
Vänster skyddsräcke för förare	C883020
Backspeglar	C880081
Bakruta i polykarbonat (smart hytt)	C883035
Polykarbonat höger sida (smart hytt)	C883034
Vindruta i polykarbonat (smart hytt)	C883000
Bakre 12V eluttag	C883022
Bakre skydd (Ej kompatibel med C883062, C885014 eller C880031)	C883047
Bakre hydrauluttag - dubbel	C883014
Bakre hydrauluttag - enkel	C883013
Sidovikter 80 kg (40 kg + 40 kg)	C883078
Sidovikter 160 kg (2x40 kg + 2x40 kg)	C883079
Bakvikter 180 kg (90 kg + 90 kg)	C880054

6 SERIEN - TILLVAL

Tillval	Artikelnummer
Skidsterdäck 27x10.50-15, set om 4	C884012
Skidsterdäck 27x8.50-15, set om 4	C884011
Snökedjor för hjul 23x10.50-12, set om 2	C880046
Snökedjor för hjul 23x8,50-12, set om 2	C880041
Snökedjor för hjul 26x12.00-12, set om 2	C880042
Snökedjor för hjul 27x8,50-15, set om 2	C880045
Knyt fast fästet på hjulnavet, set om 4	C883065
Diffspärr	C883600
Traktordäck 23x10.50-12 ET-25, set om 4	C884007
Traktordäck 26x12.00-12 ET-50, set om 4	C884009
Dragkrok (Ej kompatibel med C883047)	C885014
Traktordäck 23x10.50-12 ET-25, set om 4	C884008
Gräsdäck 23x8.50-12, set om 4	C884006
Traktordäck 26x12.00-12 ET-50, set om 4	C884010
Varnings- och säkerhetsljus för körning på allmän väg (med speglar)	C883009
Hjulspacer 10 mm, set om 4 (max. 1 st per hjul)	C880090
Hjulspacer 55 mm, set om 4 (max. 1 st per hjul)	C885010
EU-försäkran för att intyga att produkten uppfyller krav för att användas på allmän väg	COC